

HELIKON
CONICAL CONNECTION



PROFILO AZIENDALE



IL TUO IMPIANTO PER SEMPRE

IDC® - Implant & Dental Company nasce dall'esperienza nell'industria dentale e meccanica di precisione ed è una sintesi delle esperienze di dentisti, esperti del settore nel campo dell'implantologia e del settore dentale.

IDC® studia, progetta e commercializza impianti dentali radicati nella tradizione ma con componenti e design innovativi che consentono di soddisfare le più recenti esigenze sia del professionista che del paziente.

Il design unico dei sistemi implantari protesici HELI® - FINE® - LUCID® - SPEEDHEX® - ZIGOPLUS® sono il risultato di ricerche e soluzioni innovative in collaborazione con istituti di ricerca e con opinion leader di livello nazionale ed internazionale, per mantenerlo costantemente la tecnologia d'avanguardia.

La ricerca della qualità, sia nella produzione che nell'organizzazione e nei servizi forniti, è una scelta strategica dell'azienda, nonché fattore chiave del suo successo. Quotidianamente vengono effettuati controlli diretti e rigorosi al 100% dei semilavorati al termine di ogni fase del processo produttivo, utilizzando sofisticate apparecchiature, ottiche di precisione.

Per garantire questo alto livello di qualità, ogni prodotto è stato sottoposto a numerosi processi di test e verifica sia interni che esterni. L'azienda mantiene i più elevati standard di qualità in tutti gli aspetti delle nostre operazioni, dalla ricerca e sviluppo, all'approvvigionamento di materie prime, alla produzione, allo stoccaggio e alla consegna del prodotto, ai consulenti di vendita e al servizio clienti.

Con il programma IDC Academy® intende inoltre essere vicino al medico e al paziente in ogni fase del trattamento fornendo una consulenza costante dei nostri opinion leader su casi specifici.

PORTFOLIO IMPLANTARE

SEMPLIFICARE LA TECNICA

IDC® - Implant & Dental Company attraverso la sua tecnica e la sua clinica, ha come obiettivo la semplificazione del sistema protesico e la riduzione del numero di strumenti chirurgici, creando una piattaforma unica per i sistemi con esagono interno (SERIE HELI®) e con solo due diametri per collegamento con esagono esterno (SPEEDHEX®). Possiamo provvedere anche agli impianti Zygomatic (ZigoPlus®) con apposito kit e accademia di alta formazione. Il kit chirurgico comprende tutti i componenti di base richiesti ed è compatibile con tutti i nostri sistemi implantari.

LA SISTEMATICA IMPLANTARE IDC®

I nostri impianti offrono la soluzione perfetta per un'ampia varietà di procedure chirurgiche e sono adatti a tutti i tipi di osso. Ogni linea implantare è disponibile in varie lunghezze e diametri, per la massima flessibilità di trattamento.

Le caratteristiche uniche dell'impianto IDC® - Implant & Dental Company * consentono:

- Migliore controllo durante il posizionamento
- Maggiore stabilità nel posizionamento iniziale
- Foratura automatica
- Maschiatura e osteo condensazione

* Le caratteristiche possono variare a seconda dei diversi sistemi



ESAGONOINTERNO

Heli® è un impianto conico con esagono interno. Le sue proprietà autoperforanti unite ad un innovativo corpo a spirale permettono di cambiare direzione durante l'inserimento e di ottenere un'elevata stabilità primaria, anche in situazioni cliniche molto complesse. Offre una vasta gamma di fixture per soddisfare le diverse esigenze di riabilitazione impianto-protesica.



ESAGONOESTERNO

SpeedHex® è un sistema implantare conico esagonale esterno che offre un'ampia gamma di fixture per soddisfare le diverse esigenze di riabilitazione impianto protesica. Questi sistemi sono progettati sia per la tecnica inserimento con lembo (doppia fase chirurgica) che per la tecnica senza lembo (chirurgia monofase).



IMPIANTO ZIGOMATICO

ZigoPlus® rappresenta la nuova frontiera degli impianti zigomatici. Grazie al suo design innovativo, non solo rende l'intervento chirurgico più sicuro, ma estende anche le possibilità terapeutiche in caso di atrofia ossea mascellare. ZigoPlus® è l'impianto di riferimento nel campo della riabilitazione a carico immediato con impianti zigomatici.

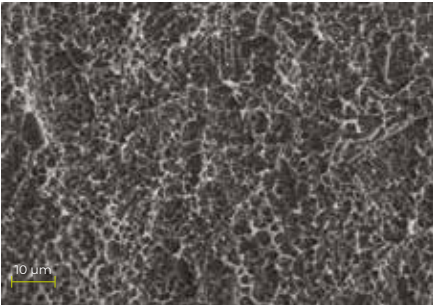

INGRANDIMENTO - 3.00 K X
Immagini al microscopio elettronico di superfici HBS®

La lega di titanio è nota per la sua eccellente resistenza alla trazione e la sua biocompatibilità superiore. IDC® utilizza il titanio di grado 4 per produrre tutti i suoi impianti. La superficie ottenuta mediante sabbatura e successiva acidificazione (Sa 1.3 μ), è realizzata con l'obiettivo di aumentare sensibilmente la superficie di contatto e favorire il differenziamento delle cellule osteoblastiche.

Il trattamento superficiale HBS (Hydrophilic Biological Surface) ha una rugosità superficiale media Sa di 1,3 μ . Questo valore è in accordo con i dati della ricerca sperimentale che indicano una maggiore risposta osteoblastica da parte di superfici con tali caratteristiche.

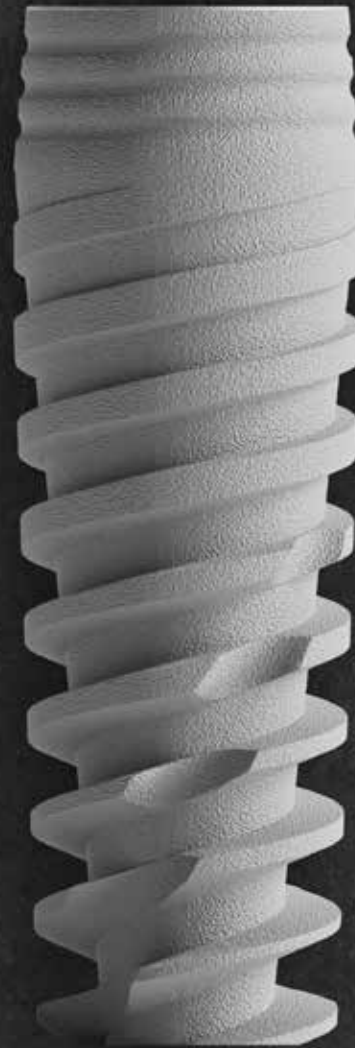

HBS TRATTAMENTO SUPERFICIE

*H*YDROPHILIC *B*IOLÓGICAL *S*URFACE

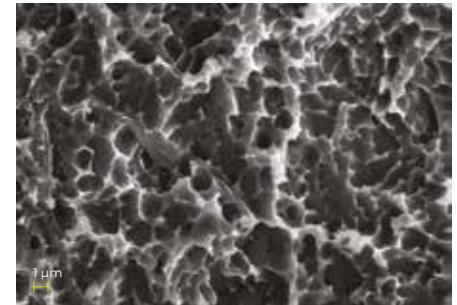

INGRANDIMENTO - 10.00 K X
Immagini al microscopio elettronico di superfici HBS®

I moduli di elaborazione forniscono un'ampia documentazione della sua efficacia e stabilità a lungo termine ed è un processo che rende il dispositivo indicato in condizioni standard e in presenza di qualità o quantità di tessuto osseo non ottimale. La superficie è realizzata da aziende leader nella ricerca e sviluppo di superfici implantari.

Il trattamento superficiale HBS combina sabbatura e successiva acidificazione.

Questa procedura aumenta efficacemente il valore di "aumento dell'area percentuale" che rappresenta la superficie di contatto tra l'impianto e l'osso.

PACKAGING BLISTER



Tutti gli impianti vengono adeguatamente elaborati attraverso un processo di certificato di decontaminazione e sono confezionati in una camera bianca di classe ISO 6.

Gli impianti sono forniti in confezione sterile.

La confezione integra protegge l'impianto, sterilizzato da radiazioni ionizzanti, dagli agenti esterni e ne garantisce la sterilità fino alla data di scadenza indicata in etichetta.

L'indicatore di cambiamento di colore segnala un blister applicato all'esposizione ai raggi riuscita se rosso.

TAPPO SUPERIORE



IMPIANTI



CONTENITORE PLEXIGLASS



TAPPO CHIUSURA



CARATTERISTICHE SPECIFICHE

HELIKON® è un impianto conico con esagono interno e connessione conica. La connessione conica permette una perfetta tenuta tra impianto e moncone evitando micro movimenti e complicazioni. Le sue proprietà autoperforanti unite ad un innovativo corpo a spirale permettono di cambiare direzione durante l'inserimento e di ottenere un'elevata stabilità primaria, anche in situazioni cliniche molto complesse.

Offre una vasta gamma di fixture per soddisfare le diverse esigenze di riabilitazione implanto-protetica.

CORONA

CARATTERISTICHE

- Spostamento della piattaforma ossea;
- Superficie porosa fino alla testa dell'impianto;
- Spire continua fino alla testa dell'impianto.

VANTAGGI

- Superficie di appoggio maggiorata;
- Ridurre il riassorbimento crestale;
- Distribuzione del carico ottimizzata;
- Riduce lo stress crestale.

CORPO

CARATTERISTICHE

- Corpo conico;
- Nucleo conico - più pronunciato delle bobine;
- Simil-osteotomo a corpo condensante.

VANTAGGI

- Condensa ossea;
- Stabilità primaria;
- Facile inserimento.

CONNESSIONE

CARATTERISTICHE

- Esagono conico interno maggiore precisione;
- Piattaforma NP $\varnothing 3,5$ mm - RP $\varnothing 4,3 / 5,0$ mm.

VANTAGGI

- Perfetta connessione impianto-moncone;
- Semplicità nel processo di protesi o riabilitazione protesica.

SPIRE

CARATTERISTICHE

- Doppie guglie 2x2. 1 mm;
- Ampio gradino delle bobine;
- Aumentare le bobine verso l'apice.

VANTAGGI

- Favorisce la precedenza dell'inserimento;
- Elevata stabilità primaria nell'osso compromesso (D4-D5);
- Permette la condensazione dell'osso;
- Consente un'osteotomia ridotta.

DESIGN VARIABILE DELLE SPIRE

TESTA
Squadrata spessa



CENTRO
Squadrata sottile



APICE
"V Shape"



APICE

CARATTERISTICHE

- Spire taglienti e profonde;
- Lame di fresatura apicali;
- Bordo dritto apicale;
- Design osteocondensante.

VANTAGGI

- Autofilettante;
- Autoperforante;
- Facile inserzione;
- Previene danni alle strutture anatomiche;
- Facile penetrazione in siti sottodimensionati.



MISURE IMPIANTI

| Implant Platform | Apex Diameter | Screw Pitch | Length | Implant Diameter | Interface abutment | Interface Bridge | |
|------------------|---------------|-------------|--------|------------------|--------------------|------------------|-----|
| NP 3.5 | 3.5x8.0 mm | 2.8 | 2.4 | 8.0 | 3.5 | 3.0 | 3.5 |
| | 3.5x10 mm | 2.8 | 2.4 | 10 | 3.5 | 3.0 | 3.5 |
| | 3.5x11.5 mm | 2.8 | 2.4 | 11.5 | 3.5 | 3.0 | 3.5 |
| | 3.5x13 mm | 2.8 | 2.4 | 13 | 3.5 | 3.0 | 3.5 |
| | 3.5x15 mm | 2.8 | 2.4 | 15 | 3.5 | 3.0 | 3.5 |
| RP 4.3 | 4.3x8.0 mm | 3.7 | 2.4 | 8.0 | 4.3 | 3.4 | 3.9 |
| | 4.3x10 mm | 3.7 | 2.4 | 10 | 4.3 | 3.4 | 3.9 |
| | 4.3x11.5 mm | 3.7 | 2.4 | 11.5 | 4.3 | 3.4 | 3.9 |
| | 4.3x13 mm | 3.7 | 2.4 | 13 | 4.3 | 3.4 | 3.9 |
| | 4.3x15 mm | 3.7 | 2.4 | 15 | 4.3 | 3.4 | 3.9 |
| RP 5.0 | 5.0x8.0 mm | 4.2 | 2.4 | 8.0 | 4.9 | 3.4 | 3.9 |
| | 5.0x10 mm | 4.2 | 2.4 | 10 | 4.9 | 3.4 | 3.9 |
| | 5.0x11.5 mm | 4.2 | 2.4 | 11.5 | 4.9 | 3.4 | 3.9 |
| | 5.0x13 mm | 4.2 | 2.4 | 13 | 4.9 | 3.4 | 3.9 |

The HELIKON® implants are available in the measures, diameters and lengths show in the chart

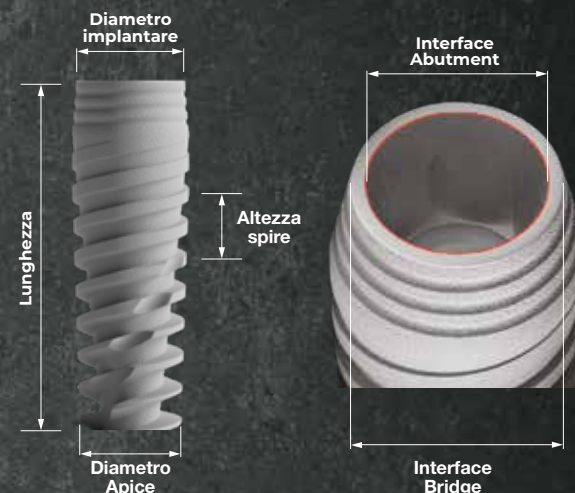

PROTOCOLLO CHIRURGICO

Per ottenere i migliori risultati in termini di inserzione ottimale, stabilità primaria e per garantire un corretto processo di osteointegrazione: si consiglia di seguire la procedura chirurgica indicata e la corretta sequenza di frese.

a) L'osteotomia deve procedere ad alta velocità (max 2000 g / m) con abbondante e costante irradiazione di soluzione fisiologica sterile.

b) Non superare mai i 45/50 Ncm con il torque di inserimento dell'implianto. Un serraggio eccessivo può provocare danni alla connessione e / o rottura dell'implianto con conseguente necrosi del sito osseo.

| Piattaforma implantare | SOFT BONE TYPE IV-V | MEDIUM BONE TYPE II-III | DENSE BONE TYPE I |
|------------------------|-------------------------------------|---|---|
| NP 3.5 | 2.0 / 2.4 2.4 / 2.8 | 2.0 / 2.4 2.4 / 2.8 (Fresa Corticale 3.5) | 2.0 / 2.4 2.4 / 2.8 2.8 / 3.2 (Fresa Corticale 3.5) |
| RP 4.3 | 2.0 / 2.4 2.4 / 2.8 2.8 / 3.2 | 2.0 / 2.4 2.4 / 2.8 3.2 / 3.6 (Fresa Corticale 4.3) | 2.0 / 2.4 2.4 / 2.8 2.8 / 3.2 3.2 / 3.6 (Fresa Corticale 4.3) |
| RP 5.0 | 2.0 / 2.4 2.4 / 2.8 3.2 / 3.6 | 2.0 / 2.4 2.4 / 2.8 3.2 / 3.6 3.6 / 4.2 (Fresa Corticale 5.0) | 2.0 / 2.4 2.4 / 2.8 3.2 / 3.6 3.6 / 4.2 (Fresa Corticale 5.0) |



CONSIDERAZIONI SULLA TIPOLOGIA DI OSSO SOFT BONE

Il design delle spire di HeliKon® ne consente l'inserimento in siti preparati con profondità ridotta e diametro sottodimensionato. Questa possibilità è molto utile in situazioni di estrema vicinanza a strutture anatomiche vitali o nell'osso molle, quando si desidera la massima condensazione. L'implianto ha la capacità di scavare il percorso da solo alla profondità finale desiderata.

DENSE BONE

- Non provare l'inserzione dell'implianto senza frese.

Nota: tutti i dati sono espressi in mm.

Le frese tra parentesi (-) indicano solo l'ampliamento dell'area corticale e non la massima profondità di fresatura.

CODICI IMPIANTO

HELIKON NP ϕ 3.5

| | |
|----------|-------------|
| HCC35080 | 3.5x8.0 mm |
| HCC35100 | 3.5x10 mm |
| HCC35115 | 3.5x11.5 mm |
| HCC35130 | 3.5x13 mm |
| HCC35150 | 3.5x15 mm |

TAP SCREW

ϕ 3.5 NP 2247



HELIKON RP ϕ 4.3

| | |
|----------|-------------|
| HCC43080 | 4.3x8.0 mm |
| HCC43100 | 4.3x10 mm |
| HCC43115 | 4.3x11.5 mm |
| HCC43130 | 4.3x13 mm |
| HCC43150 | 4.3x15 mm |

HELIKON RP ϕ 5.0

| | |
|----------|-------------|
| HCC50080 | 5.0x8.0 mm |
| HCC50100 | 5.0x10 mm |
| HCC50115 | 5.0x11.5 mm |
| HCC50130 | 5.0x13 mm |

VITE TAPPO

ϕ 4.3/5.0 RP 2246



CONNESSIONE **CONICA**

NUOVA **CONNESSIONE** SIGILLATA

Scopri la nuova connessione sigillata Helikon®.

Un corretto contatto impianto-moncane è essenziale per un risultato funzionale ed estetico duraturo.

La connessione conica interna dell'impianto Helikon permette di ottenere una tenuta efficace unita ad un'elevata resistenza meccanica.

Ciò garantisce alla protesi la stabilità necessaria per un risultato prevedibile.

FORTE **STABILITÀ** PRIMARIA

Progettato per un'elevata stabilità iniziale, anche in presenza di osso compromesso (D4-D5) Helikon® è ideale per il carico funzionale immediato sia negli alveoli post-estrattivi che nei siti guariti.

RISULTATI **ESTETICI** NATURALI

Per offrire un risultato estetico naturale il volume dei tessuti molli è condizionato con la funzione Integrated Platform Shifting indispensabile per aumentare il volume dei tessuti molli e ottenere un buon risultato estetico. Il risultato è assolutamente naturale.

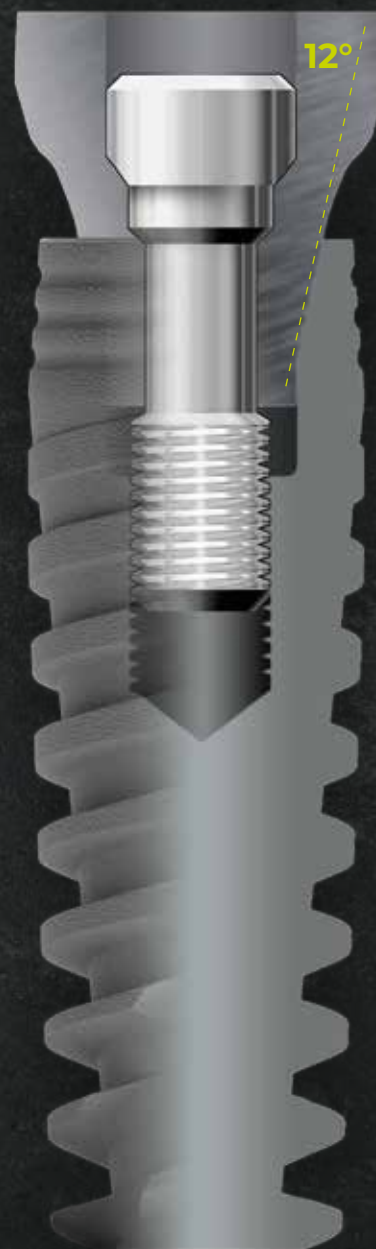

KIT CHIRURGICO

Il kit chirurgico ICD® è progettato per la massima semplicità d'uso ed ergonomia.

Le descrizioni degli strumenti sono stampate sul vassoio e il kit contiene la vite di fermo per un utilizzo sicuro delle frese.

La chirurgia guidata è una tecnica di trattamento implantare che comprende le fasi di diagnosi, pianificazione e posizionamento.

Il vantaggio principale è la possibilità di programmare l'intervento lavorando con viste 3D completando l'anatomia radiologica dei pazienti e quindi di valutare con precisione la dimensione e la posizione finale dell'impianto dentale, e la disponibilità di stent chirurgici in grado di guidare il posizionamento dell'impianto in base su quel programma.

Tutto ciò comporta una serie di vantaggi tra cui l'estrema precisione da parte dei chirurghi nell'esecuzione degli interventi implantari, al fine di ottenere la massima sicurezza nel garantire il buon esito della prestazione.

NB. i kits sono disponibili in due versioni: STANDARD ed ELITE.



VASSOIO SUPERIORE

In un kit tutti gli strumenti per le nostre soluzioni implantari. Disponibile a discrezione del chirurgo, in due versioni modelli ELITE e STANDARD, il kit chirurgico IDC® fornisce tutti gli strumenti per operare in completa autonomia e con estrema efficacia in ogni condizione. Uno strumentale realizzato con i migliori materiali, seguendo i più alti standard di design, precisione ed ergonomia.

FRESE

-  FRESA INIZIALE Ø1.5
ST1066
-  FRESA STEP (CON STOP) Ø2.0/2.4
ST1068
-  FRESA STEP (CON STOP) Ø2.4/2.8
ST1069
-  FRESA STEP (CON STOP) Ø2.8/3.2
ST1070
-  FRESA STEP (CON STOP) Ø3.2/3.6
ST1071
-  FRESA STEP (CON STOP) Ø3.6/4.2
ST1072

FRESE CORTICALI

-  FRESA CORTICALE Ø3.3
ST1074
-  FRESA CORTICALE Ø3.75
ST1075
-  FRESA CORTICALE Ø4.2
ST1076
-  FRESA CORTICALE Ø5.0
ST1077

COMPATTATORI

-  Ø2.8 - ST1015
-  Ø3.3 - ST1017
-  Ø3.75 - ST1022
-  Ø4.2 - ST1025
-  Ø5.0 - ST1026
-  Ø6.0 - ST1027

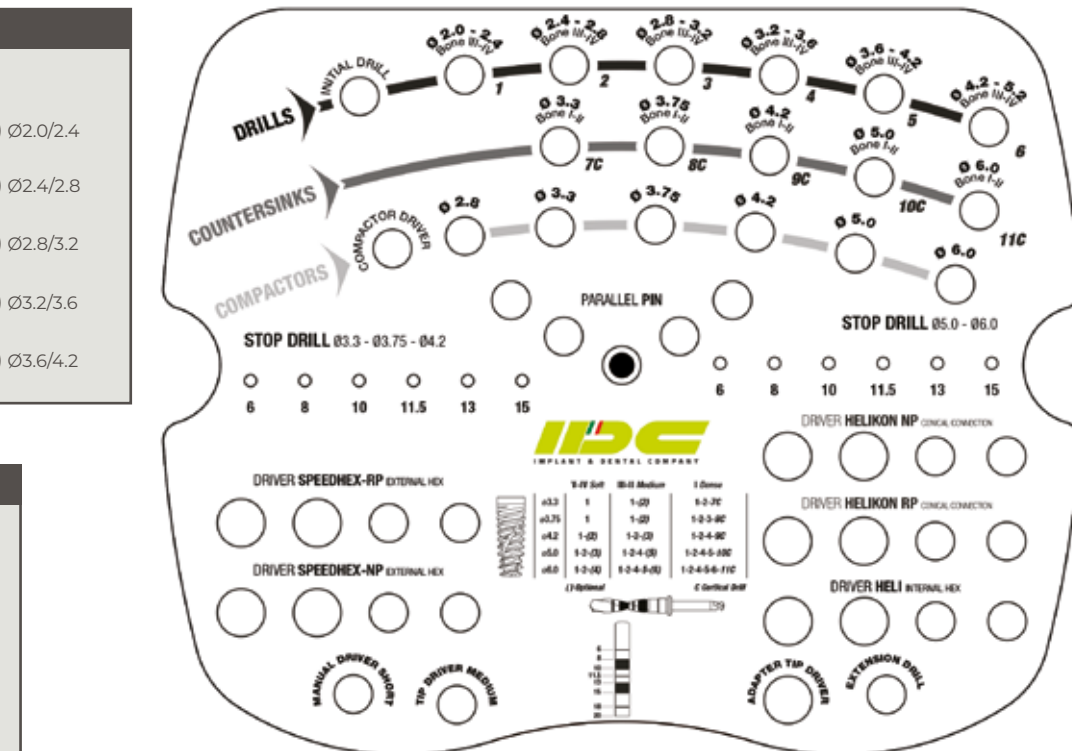

N.B. La configurazione del kit ELITE completo contiene tutti gli accessori indicati.

Il kit StANDARD non contiene arresti, compattatori, driver punta adattatore e driver compattatore.



STRUMENTARIO NP

-  FRESA LUNGA NP CONTRANGOLO
ST1268
-  FRESA CORTA NP CONTRANGOLO
ST1267
-  DRIVER MEDIO NP CHIAVE DINAMOMETRICA
ST1269
-  DRIVER CORTO NP CHIAVE DINAMOMETRICA
ST1270

STRUMENTARIO RP

-  DRIVER LONG RP CONTRANGLE
ST1265
-  DRIVER SHORT RP CONTRANGLE
ST1266
-  DRIVER MEDIO RP CHIAVE DINAMOMETRICA
ST1263
-  DRIVER CORTO RP CHIAVE DINAMOMETRICA
ST1264

STRUMENTARIO

-  DRIVER MANUALE
ST1014
-  DRIVER CHIAVE DINAMOMETRICA
ST1080
-  ADATTATORE CHIAVE DINAMOMETRICA
ST1080
-  PROLUNGA
ST1084
-  PIN PARALLELISMO
ST1079
-  DRIVER COMPATTATORE CHIAVE DINAMOMETRICA
ST1145
-  DRIVER COMPATTATORE ATTACCO CONTRANGOLO
ST1145

CONTROLLO PROFONDITÀ

Caratterizzato da una nomenclatura estremamente leggibile, il kit Drill Stop IDC, a condizione che il sistema sia "Stop & Go", un codice colore, un'organizzazione facile da seguire e molte altre caratteristiche che consentono un'elevata accuratezza e risparmio di tempo e precisione.

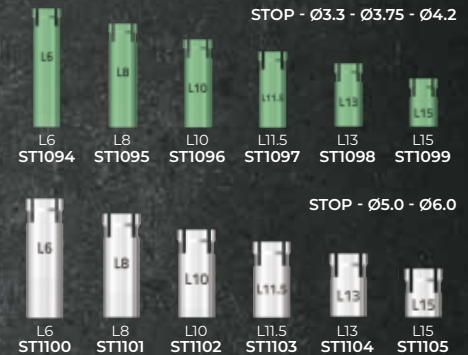

VASSOIO INFERIORE

In un kit tutti gli strumenti per le nostre soluzioni implantari. Disponibile a discrezione del cliente, in due versioni ELITE e STRANDARD, il kit chirurgico IDC® fornisce tutti gli strumenti per operare in completa autonomia e con estrema efficacia in ogni condizione. Uno strumentale realizzato con i migliori materiali, seguendo i più alti standard di design, precisione ed ergonomia.



ACCESSORI PROSTETICI

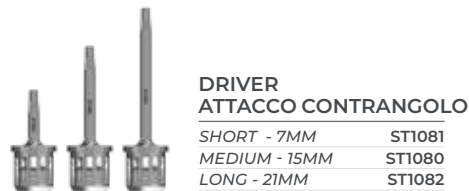
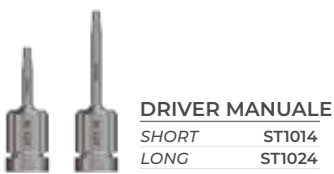

STRUMENTI M.S.A.

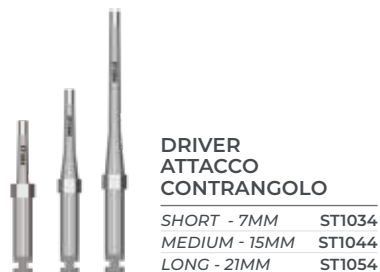
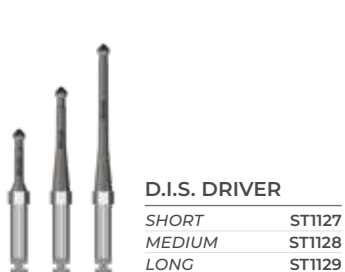

MINI-KITS

I nuovi mini-kit IDC® consentono di avere a disposizione tutti gli strumenti necessari per l'inserimento di tutti i sistemi IDC® Heli®, Lucid®, Fine® e Speedhex®. Un unico piccolo kit con un background tecnologico a portata di mano.

I nuovi mini-kit Bone Profiler e Bone Remover IDC® permettono di disporre i vari accessori necessari durante alcune fasi chirurgiche di posizionamento o rimozione dell'impianto. In acciaio inossidabile e silicone, questi kit sono progettati per tollerare tutti i prodotti di disinfezione e decontaminazione, ultrasuoni, termodisinfettori e tutti gli altri metodi di sterilizzazione.



CHIAVE DINAMOMETRICA ∞ Ncm - ST1010
 DRIVER PER CHIAVE DINAMOMETRICA NP - ST1268
 DRIVER PER CHIAVE DINAMOMETRICA RP - ST1264
 DRIVER PER MANIPOLO NP - ST1270
 DRIVER PER MANIPOLO RP - ST1266
 PROLUNGA - ST1084

FRESA INIZIALE - ST1066
 FRESA STEP Ø2.0/2.4 - ST1197
 FRESA STEP Ø2.4/2.8 - ST1198
 FRESA STEP Ø2.8/3.2 - ST1199
 FRESA STEP Ø3.2/3.6 - ST1200
 FRESA STEP Ø3.6/4.2 - ST1201

BONE PROFILER KIT

FRESA (NARROW) - ST1160
 FRESA (REGULAR) - ST1162
 FRESA (WIDE) - ST1164
 GUIDA NP - ST1279
 GUIDA RP - ST1280



IMPLANT REMOVER KIT

FRESA (Ø4.2) LUNGA - ST1171
 FRESA (Ø5.0) LUNGA - ST1173
 FRESA (Ø6.0) LUNGA - ST1175
 FRESA (Ø4.2) CORTA - ST1170
 FRESA (Ø5.0) CORTA - ST1172
 FRESA (Ø6.0) CORTA - ST1174

LUNGA (16mm)
 CORTA (10mm)



COMPONENTS **PROSTETICI**

IDC Helikon® con una gamma di monconi standard, angolati dritti e provvisori consente una connessione impianto-protesi perfettamente sigillata

Protesi avvitata con una gamma completa di monconi conici NP (ø3,5) e RP (ø4,3 / 5,0)

Il colore viola NP (ø3.5) e naturale per RP (ø4.3 / 5.0) facilita la differenziazione dei componenti.

Il KOne Touch System® permette di ottenere una protesi rimovibile (Toronto Bridge) con un reale vantaggio protesico, creando un sistema ibrido tra protesi avvitata e protesi cementata. Questo sistema rappresenta un'alternativa alla protesi "all-on-four" e consente un nuovo approccio alla protesi sigillata grazie al concetto "NoCem".

Stabilizzazione della protesi con una gamma di attacchi a sfera Equator e Connektor (Locator).

Una gamma completa di TBase (Dual Sistem®) che permette di ottenere protesi personalizzate introducendo nuovi concetti digitali e CAD/CAM





NP Ø3.5 - COMPONENTI PROTESI CEMENTATE

La nostra linea di componenti per protesi cementate comprende abutment dritti, angolati, estetici e componenti di fusione personalizzati. Gli abutment sono forniti in numerosi modelli per supportare tutte le esigenze di restauro: gli abutment di diametri anche piccoli, consentono l'utilizzo in casi con spazi protesici minimi come incisivi laterali mascellari e denti anteriori mandibolari. Gli abutment a profilo largo offrono maggiore flessibilità quando è richiesta la molatura. Gli abutment estetici dritti in titanio sono progettati per risultati estetici elevati.



VITI GUARIGIONE P.E. 3.6

| | |
|-------------------|------|
| H3.0mm - P.E. 3.6 | 2309 |
| H5.0mm - P.E. 3.6 | 2310 |
| H7.0mm - P.E. 3.6 | 2311 |



HEALING SCREWS P.E. 5.0

| | |
|-------------------|------|
| H3.0mm - P.E. 5.0 | 2312 |
| H5.0mm - P.E. 5.0 | 2313 |
| H7.0mm - P.E. 5.0 | 2314 |



ANALOGO

| | |
|---------|------|
| Ø3.5 NP | 2318 |
|---------|------|

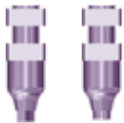

TRANSFER OPEN TRAY

| | |
|-------------|------|
| Non Rotante | 2320 |
| Rotante | 2316 |



TRANSFER CLOSED TRAY

| | |
|---------|------|
| Ø3.5 NP | 2317 |
|---------|------|

UNIVERSAL IMPRESSION CAP

| | |
|---------|------|
| Ø3.5 NP | 2142 |
|---------|------|



MONCONE CALCINABILE

| | |
|-------------|------|
| Non Rotante | 2331 |
| Rotante | 2330 |



MONCONE PROVISIONIO

| | |
|----------------------|------|
| Rotante - H1.5mm | 2322 |
| Rotante - H3.0mm | 2323 |
| Non Rotante - H1.5mm | 2324 |
| Non Rotante - H3.0mm | 2325 |

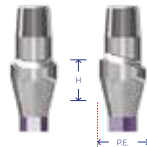

MONCONE ESTETICO

| | |
|-------------------|------|
| H1.5mm - P.E. 4.8 | 2338 |
| H1.5mm - P.E. 5.5 | 2339 |
| H3.0mm - P.E. 4.8 | 2340 |
| H3.0mm - P.E. 5.5 | 2341 |

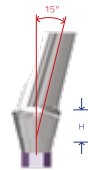

MONCONE ANGOLATO 15°

| | |
|--------|------|
| H2.0mm | 2346 |
| H4.0mm | 2347 |



MONCONE ANGOLATO 25°

| | |
|--------|------|
| H2.0mm | 2350 |
| H4.0mm | 2351 |



COMBY CHROME T.BASE

| | |
|-------------|------|
| Not Rotante | 2362 |
| Rotante | 2363 |



MONCONE CONNECTOR

| | |
|--------|------|
| H1.0mm | 2366 |
| H2.0mm | 2367 |
| H3.0mm | 2368 |
| H4.0mm | 2369 |
| H5.0mm | 2370 |
| H7.0mm | 2377 |

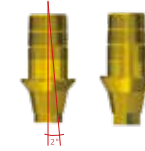

DUAL SISTEM T. BASE

| | |
|----------------------|------|
| Rotante - H1.5mm | 2354 |
| Rotante - H3.0mm | 2355 |
| Non Rotante - H1.5mm | 2356 |
| Non Rotante - H3.0mm | 2357 |



SCANBODY

| | |
|-------------|----------|
| Rotante | SCAN N-R |
| Non Rotante | SCAN N |



VITI

| | |
|--------------------|------|
| Ø3.5 NP - Primaria | 2040 |
| Ø3.5 NP - Transfer | 2335 |

INTRAORAL SCANBODY

| | |
|---------|-----------|
| Ø3.5 NP | SCAN 1007 |
|---------|-----------|

NOTA IMPORTANTE

La corretta posizione dei monconi angolati può essere verificata considerando che l'esagono esterno del driver è in fase con l'esagono interno.

SERRAGGIO

Il serraggio della vite protesica è realizzato con cacciavite esagonale 1.27 e chiave dinamometrica. Per il serraggio finale si consiglia un torque di 25 Ncm.



RP Ø4.3/5.0 - COMPONENTI PROTESI CEMENTATE

La nostra linea di componenti per protesi cementate comprende abutment dritti, angolati, estetici e componenti di fusione personalizzati. Gli abutment sono forniti in numerosi modelli per supportare tutte le esigenze di restauro: gli abutment di diametri anche piccoli, consentono l'utilizzo in casi con spazi protesici minimi come incisivi laterali mascellari e denti anteriori mandibolari. Gli abutment a profilo largo offrono maggiore flessibilità quando è richiesta la molatura. Gli abutment estetici dritti in titanio sono progettati per risultati estetici elevati.



VITE GUARIGIONE P.E. 3.6

| | |
|-------------------|------|
| H3.0mm - P.E. 3.6 | 2306 |
| H5.0mm - P.E. 3.6 | 2307 |
| H7.0mm - P.E. 3.6 | 2308 |



VITE GUARIGIONE P.E. 5.0

| | |
|-------------------|------|
| H3.0mm - P.E. 5.0 | 2303 |
| H5.0mm - P.E. 5.0 | 2304 |
| H7.0mm - P.E. 5.0 | 2305 |



ANALOGO

| | |
|-------------|------|
| Ø4.3/5.0 RP | 2319 |
|-------------|------|



TRANSFER OPEN TRAY

| | |
|--------------|------|
| Not Rotating | 2301 |
| Rotating | 2302 |



TRANSFER CLOSED TRAY

| | |
|-------------|------|
| Ø4.3/5.0 RP | 2321 |
|-------------|------|



UNIVERSAL IMPRESSION CAP

| | |
|-------------|------|
| Ø4.3/5.0 RP | 2142 |
|-------------|------|



MONCONE CALCINABILE

| | |
|-------------|------|
| Non Rotante | 2332 |
| Rotante | 2333 |

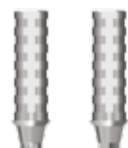

MONCONE PROVVISORIO

| | |
|----------------------|------|
| Rotante - H1.5mm | 2326 |
| Rotante - H3.0mm | 2327 |
| Non Rotante - H1.5mm | 2328 |
| Non Rotante - H3.0mm | 2329 |

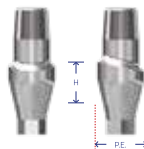

MONCONE ESTETICO

| | |
|-------------------|------|
| H1.5mm - P.E. 4.8 | 2342 |
| H1.5mm - P.E. 5.5 | 2343 |
| H3.0mm - P.E. 4.8 | 2344 |
| H3.0mm - P.E. 5.5 | 2345 |

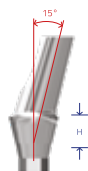

MONCONE ANGOLATO 15°

| | |
|--------|------|
| H2.0mm | 2348 |
| H4.0mm | 2349 |



MONCONE ANGOLATO 25°

| | |
|--------|------|
| H2.0mm | 2352 |
| H4.0mm | 2353 |



COMBY CHROME T.BASE

| | |
|-------------|------|
| Rotante | 2364 |
| Non Rotante | 2365 |



CONNECTOR ABUTMENT

| | |
|--------|------|
| H1.0mm | 2371 |
| H2.0mm | 2372 |
| H3.0mm | 2373 |
| H4.0mm | 2374 |
| H5.0mm | 2375 |
| H7.0mm | 2376 |

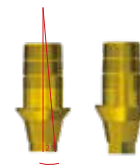

DUAL SISTEM T. BASE

| | |
|----------------------|------|
| Rotante - H1.5mm | 2358 |
| Rotante - H3.0mm | 2359 |
| Non Rotante - H1.5mm | 2360 |
| Non Rotante - H3.0mm | 2361 |



SCANBODY

| | |
|-------------|----------|
| Rotante | SCAN R-R |
| Non Rotante | SCAN R |



SCREW

| | |
|------------------------|------|
| Ø4.3/5.0 RP - Primaria | 2300 |
| Ø4.3/5.0 RP - Transfer | 2337 |



INTRAORAL SCANBODY

| | |
|-------------|-----------|
| Ø4.3/5.0 RP | SCAN 1008 |
|-------------|-----------|

NOTA IMPORTANTE

La corretta posizione dei monconi angolati può essere verificata considerando che l'esagono esterno del driver è in fase con l'esagono interno.

SERRAGGIO

Il serraggio della vite protesica è realizzato con cacciavite esagonale 1.27 e chiave dinamometrica. Per il serraggio finale si consiglia un torque di 25 Ncm.



COMPONENTI AVVITATI M.S.A.

La linea protesica M.S.A. (Multi System Abutment) IDC®, permette in un giorno di estrarre e inserire impianti e applicare la protesi provvisoria con ponte fisso immediato.

In questo modo i pazienti non saranno mai edentuli e avranno sempre una protesi fissa stabile.

La protesi provvisoria, inoltre, garantisce fin da subito un miglioramento al paziente, a livello psicologico, estetico e funzionale. Questa linea supporta varie situazioni cliniche da un singolo dente, una mascella edentula parziale o completa.



ANALOGO PROTEZIONE
1080



ANALOGO
1072



TRANSFER
1073



VITE PROTEZIONE
H4.0mm 1077



MONCONE CALCINABILE
1075



COMBY CHROME T.BASE
1078



MONCONE PROVVISORIO
1074



VITI
Microvite M.S.A. 1037
MicroVite D.I.S. 2218
Vite Transfer M.S.A. Open Tray 1036



A.D.M. ANALOG PER MODELLI DIGITALI
2212



DUAL SYSTEM T. BASE
1076



SCANBODY PER LAB
ST1162



INTRAORAL SCANBODY
SCAN 1000



MONCONE FUSIONE Titanio
1079



MONCONE FUSIONE Acciaio
1132

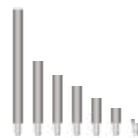

VITE CERATURA
L 1.0 - Ribassata 1134
L 2.0 1037
L 4.0 1135
L 6.0 1136
L 8.0 1137
L 14.0 1036
L 24.0 1138

Vite di ricambio per componenti protesici per M.S.A., monconi in Titanio gr. 5, vengono forniti per la realizzazione della sovrastruttura.



M.S.A. DRITTO Ø3.5 NP
H1.5mm 2378
H2.5mm 2379
H3.5mm 2380
H4.5mm 2381
H5.5mm 2382

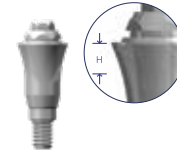

M.S.A. DRITTO Ø4.3/5.0 RP
H1.5mm 2383
H2.5mm 2384
H3.5mm 2385
H4.5mm 2386
H5.5mm 2387



Screws with MSA Driver (see reference codes page 11)

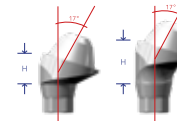

M.S.A. 17° Ø3.5 NP
H2.5mm 2388
H3.5mm 2389

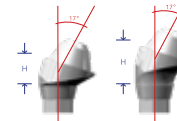

M.S.A. 17° Ø4.3/5.0 RP
H2.5mm 2390
H3.5mm 2391

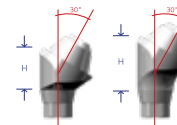

M.S.A. 30° Ø3.5 NP
H2.5mm 2392
H3.5mm 2393

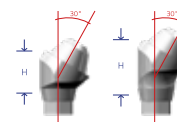

M.S.A. 30° Ø4.3/5.0 RP
H2.5mm 2394
H3.5mm 2395



M.S.A. SCREW
Ø3.5 NP 2396
Ø4.3/5.0 RP - H2.0mm 2397



K

V

N

HELIKON
CONICAL CONNECTION





Viale Europa, 126 O/P - 55012 loc. Lammari (LUCCA) - ITALY
Tel.+39 0583 308371 - info@ idcimplant.com

www.idcimplant.com
www.zigoplus.com